

CRITERIA COMPLEXE STEIGER

Wanneer geen van de onderstaande punten van toepassing is betreft het een standaard steigerconfiguratie.

	Uitvoering complexe steiger	Gestandaardiseerde complexe steiger		Niet Gestandaardiseerde complexe steiger Altijd rekenen / tekenen
		Standaard Configuratie Richtlijn Steigers	Eventueel Standaard configuratie leverancier Steigermateriaal en/of constructeur	
1	Steiger hoger dan 24 meter werkvloerhoogte			x
2	Vloerbelasting meer dan 3 kN/m ²		x	x
3	Meer dan 1,5 werkvloer gelijktijdig volbelast conform steigerklasse.		x	x
4	Steiger met console met vloerbreedte van uitbouw	≤ 60 cm	> 60 cm	> 60 cm
5	Netten bekleding (≤ 50% windreducerend)	x		
6	Zeilen bekleding, krimpfolie of netten (> 50% windreducerend)		x	x
7	Slaghoogte groter dan 2 meter	≤ 2,20 m	> 2,20 m	> 2,20m
8	Hangsteiger		x	x
9	Uitbouwsteiger			x
10	Vrijstaande steiger buiten (vanaf maaiveld)	H/b ≤ 2		H/b > 2
11	Ondersteuningssteiger		x	x
12	Doorgangen en overbruggingen	≤ 6m		> 6m
13	Loopbruggen	≤ 6m		> 6m
14	Steigerkap		x	x
15	Steiger t.b.v. hijswerkzaamheden		x	x
16	Opslagsteiger		x	x
17	Bij mechanisch transport (anders dan handmatig) op de steiger			x
18	Afwijkend verankeringspatroon			x
19	Steiger met conragewicht of ballast / steunbeer / tuien			x
20	Steiger in (stromend) water			x
21	Steiger met openbare toegankelijkheid / evenementen			x
22	Steiger op hellingen / schuine daken met hellingshoek:		>8,5 op 100	>8,5 op 100
23	Hijsmiddelen gemonteerd aan steigers met hijsvermogen:	≤ 200kg		>200kg
24	Steigers tbv goederen / personen / personen-goederen lift		x	x
25	Verrijdbare stalen steiger (geen rolsteiger)		x	x
26	Hijsbare steiger			x

051101c

Steigers hoger dan 24 m werkvloerhoogte

Altijd rekenen en tekenen

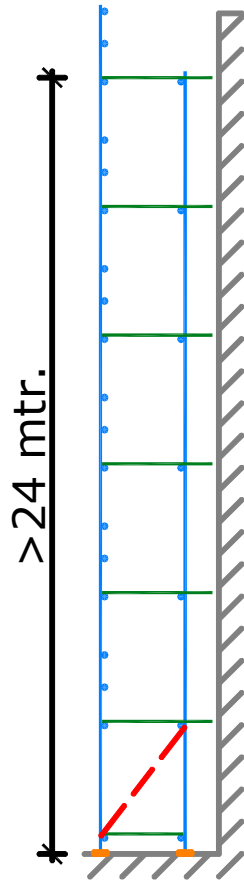

Vloerbelasting meer dan 3 kN/m²

Standaard configuratie leverancier of
constructeur,
of
altijd rekenen en tekenen.

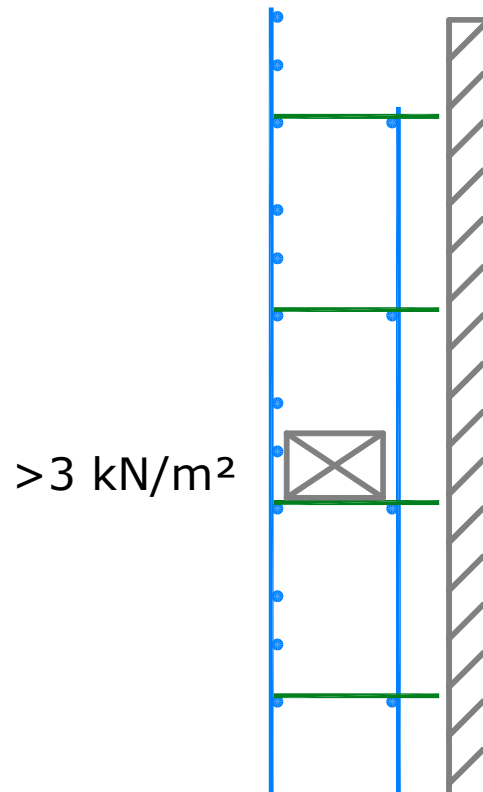

Meer dan 1,5 werkvloer gelijktijdig
volbelast conform steigerklasse:

Standaardconfiguratie leverancier of
constructeur.

Altijd rekenen en tekenen.

> 1,5 vloer
gelijktijdig
belast

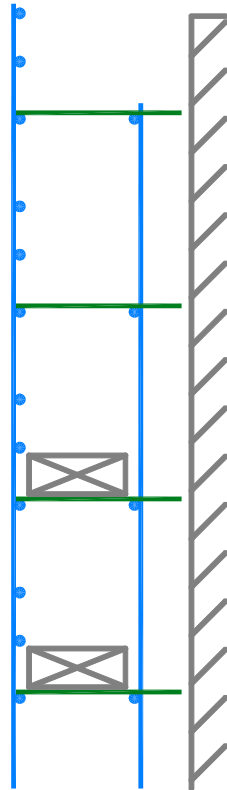

Steiger met console met vloerbreedte van uitbouw groter dan 600 mm

Standaardconfiguratie van leverancier of constructeur.

Altijd rekenen en tekenen

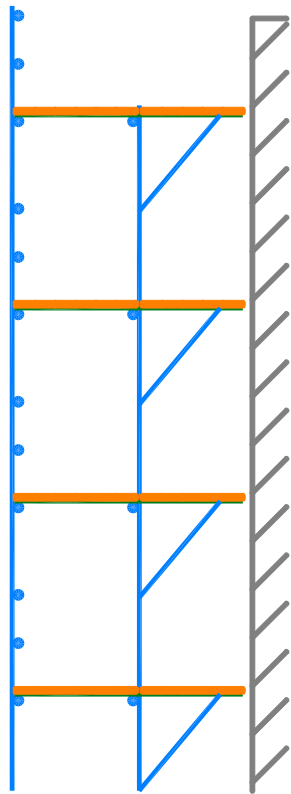

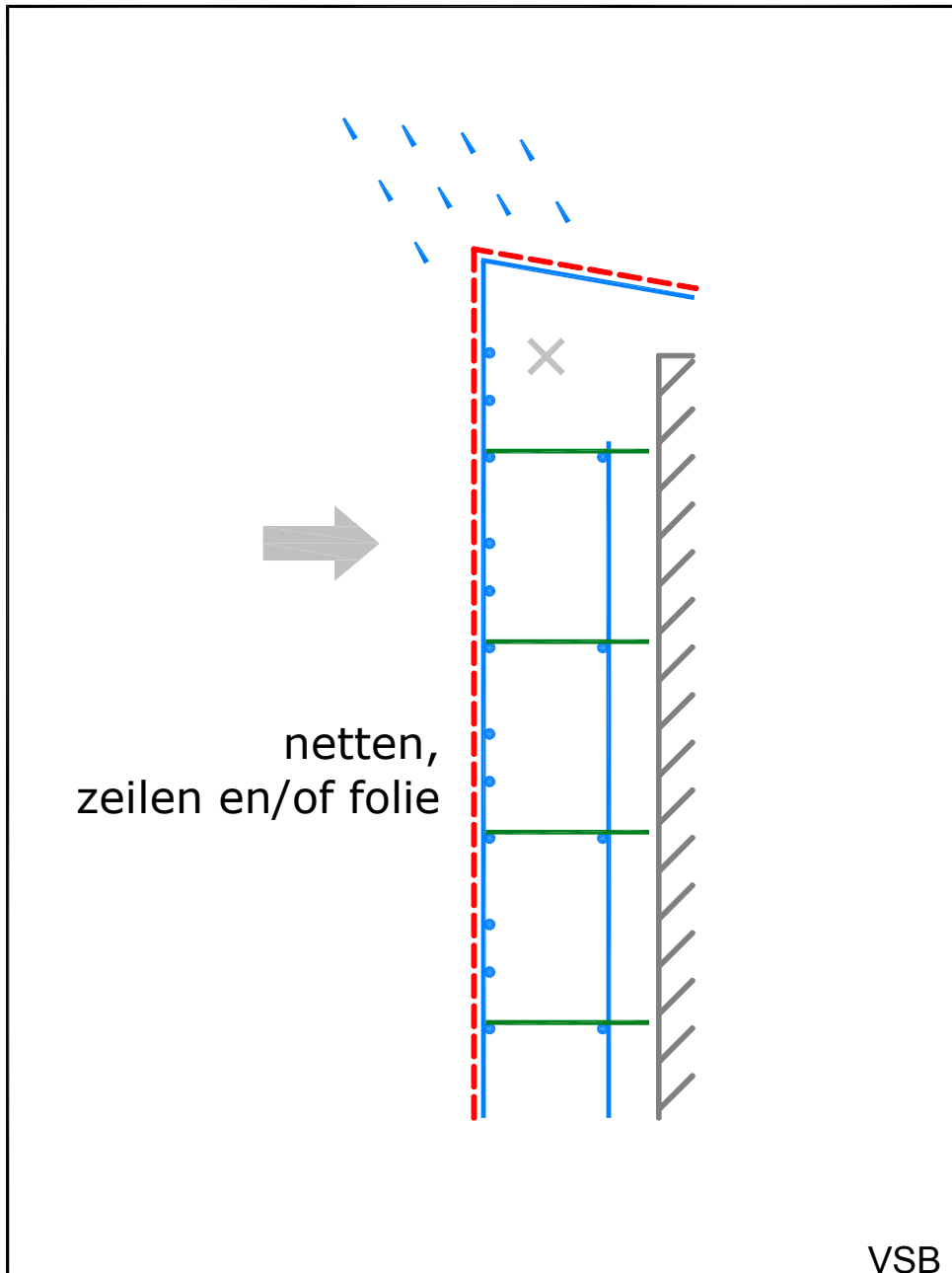

Netten \leq 50% windreducerend
Standaard opgenomen in richtlijn

Netten $>$ 50% windreducerend, zeilen
folie, krimpfolie
Standaardconfiguratie leverancier,
constructeur of altijd rekenen.

Slaghoogte groter dan 2,0m

Standaardconfiguratie leverancier,
constructeur
of
altijd rekenen en tekenen

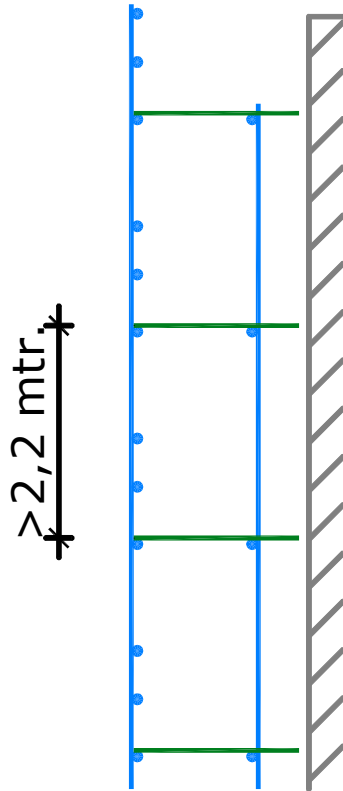

Hangsteiger

Standaardconfiguratie lever/constr, of alt
rekenen en tekenen

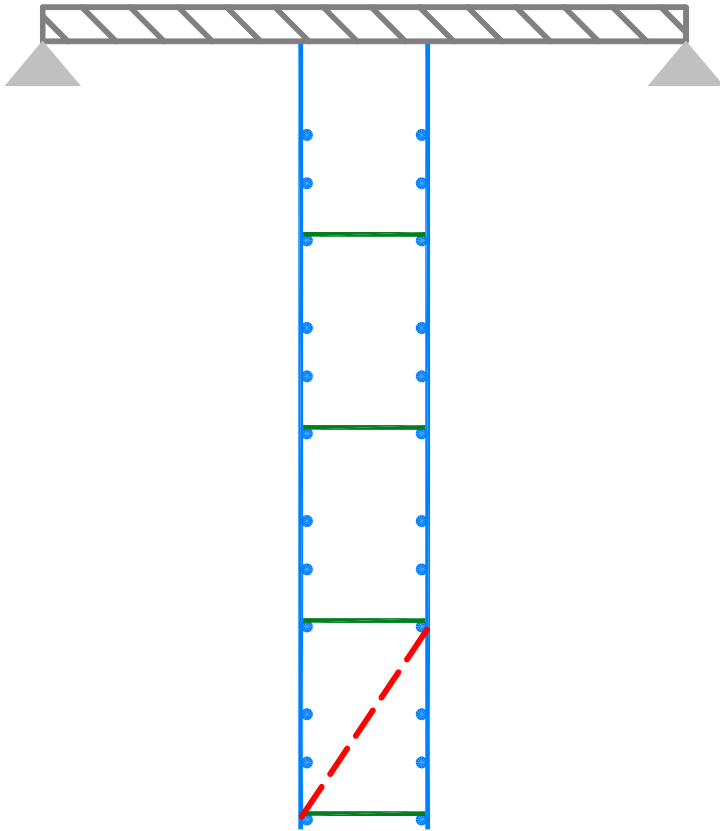

Uitbouwsteiger

Altijd rekenen en tekenen

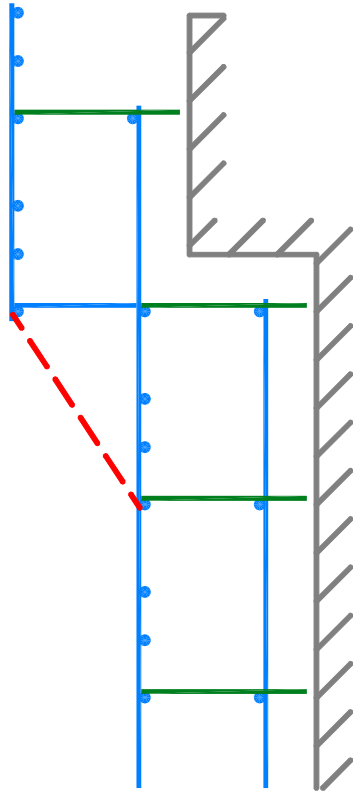

Vrijstaande steiger Buiten
vanaf maaiveld $h/b \leq 2$ standaard
richtlijn steigers

$h/b > 2$
altijd rekenen en tekenen

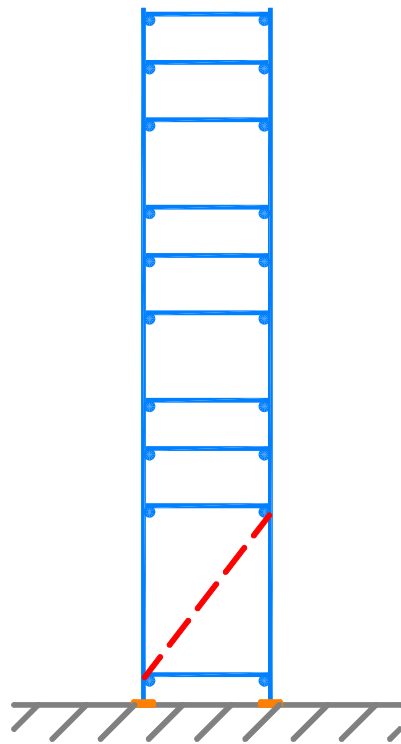

$H/b > 2$

VSB

Ondersteuningssteigers

Standaardconfiguratie leverancier/constr,
of
altijd rekenen en tekenen

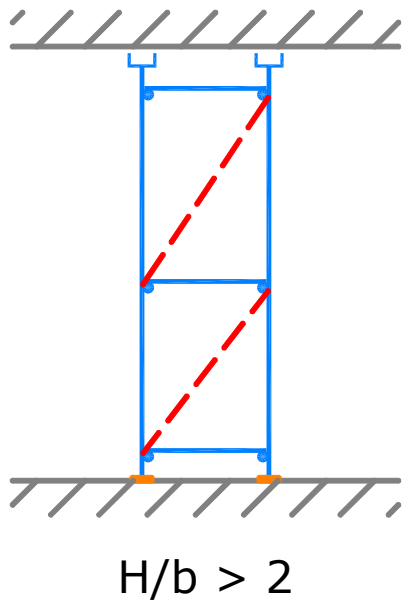

Doorgangen en overbruggingen
kleiner dan 6 m standaard configuratie
richtlijn steigers

Overbrugging groter dan 6m
altijd rekenen en tekenen

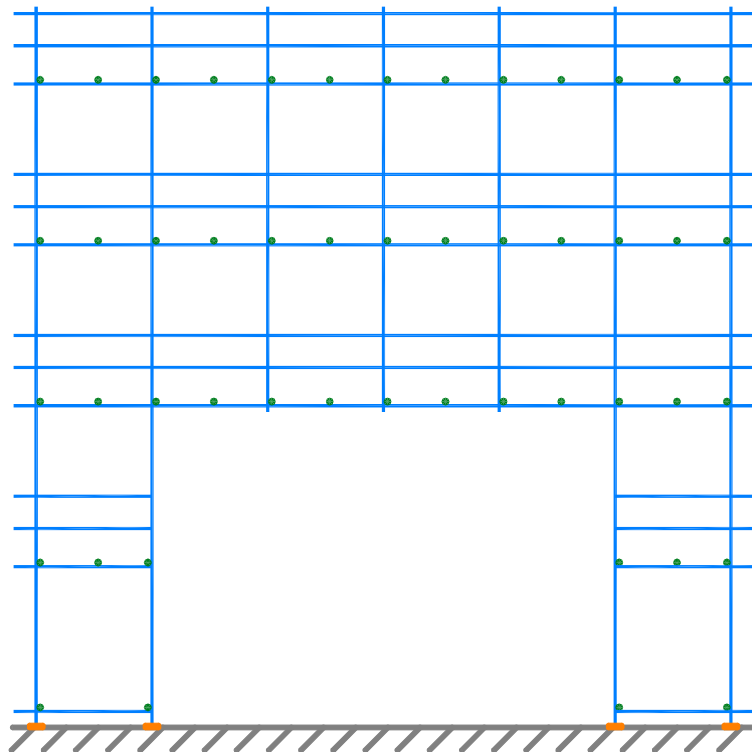

> 6m

Loopbruggen:
kleiner dan 6 m standaard configuratie
richtlijn steigers

Loopbruggen groter dan 6m
altijd rekenen en tekenen

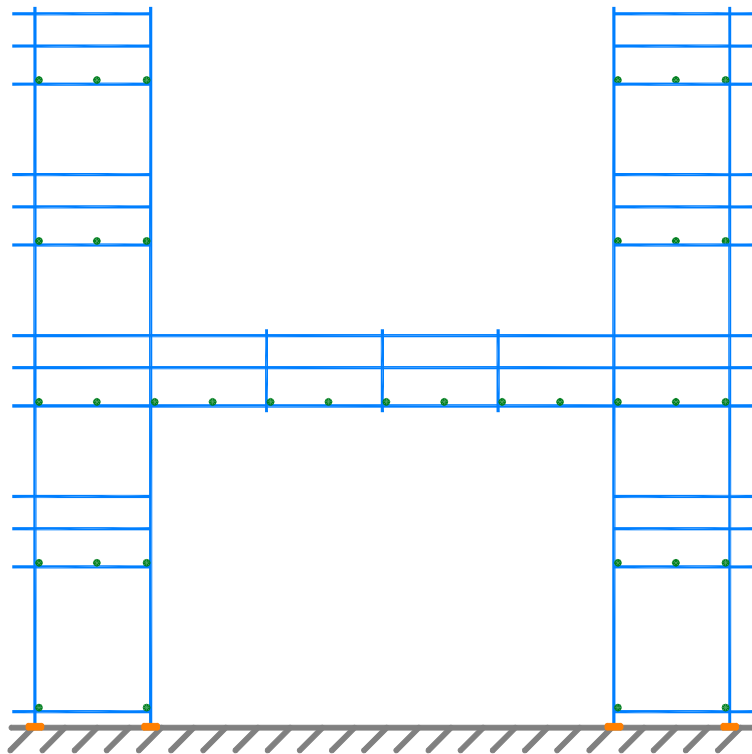

> 6m

VSB

Steigerkap

Standaardconfiguratie leverancier/const
of
altijd rekenen en tekenen

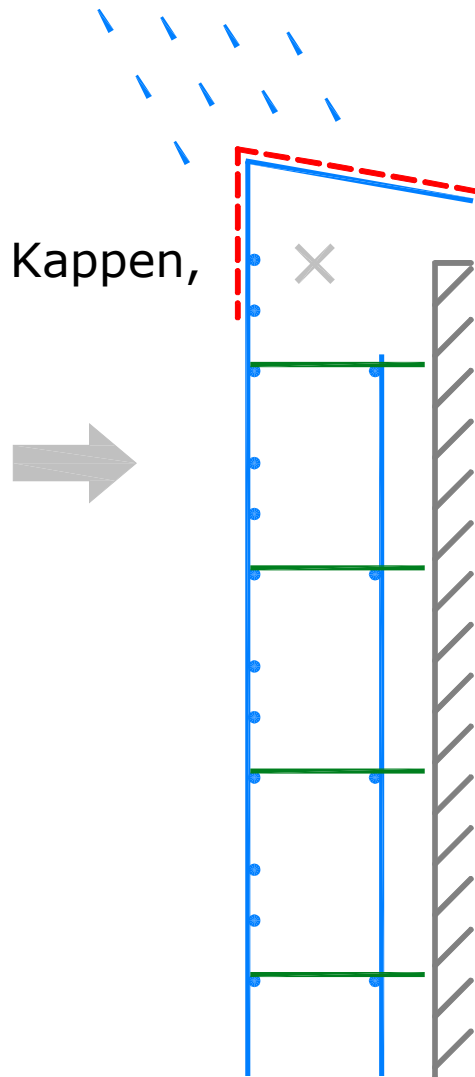

Steigers t.b.v. hijswerkzaamheden

Standaardconfiguratie leverancier/constr,
of
altijd rekenen en tekenen

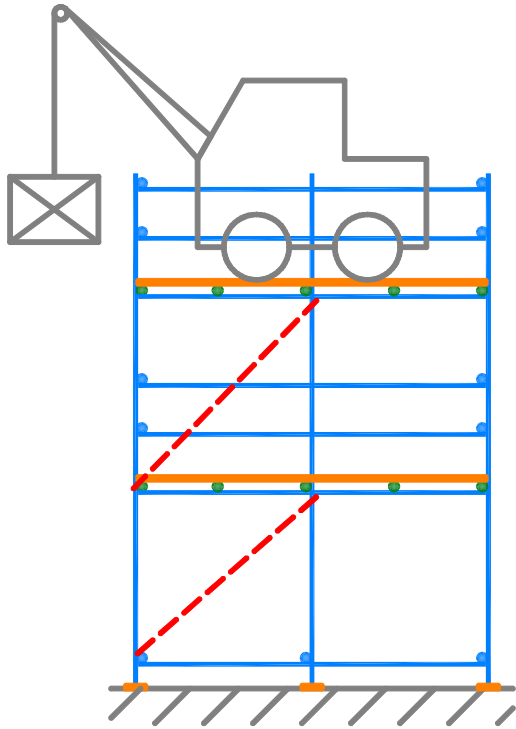

Opslagsteiger

Standaardconfiguratie leverancier/constr,
of
altijd rekenen en tekenen

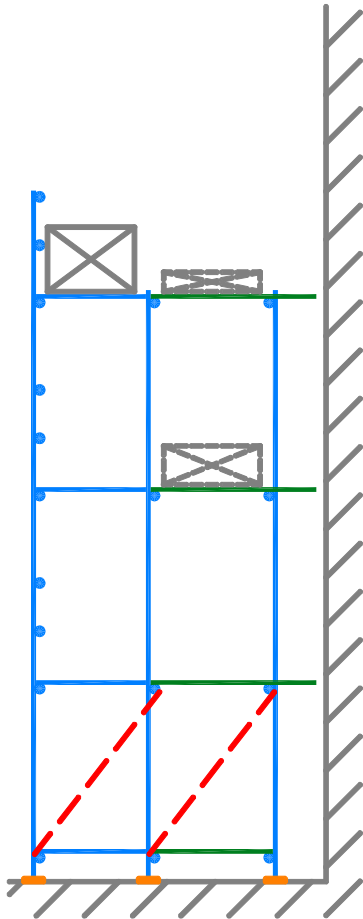

Mechanisch transport op de steiger

Altijd rekenen en tekenen

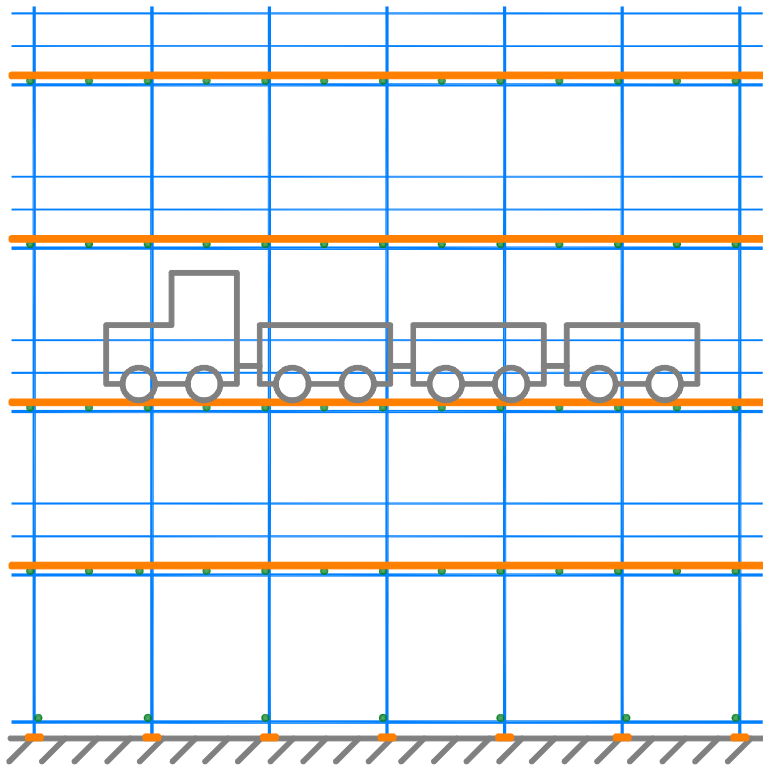

Afwijkend verankeringspatroon

Altijd rekenen en tekenen

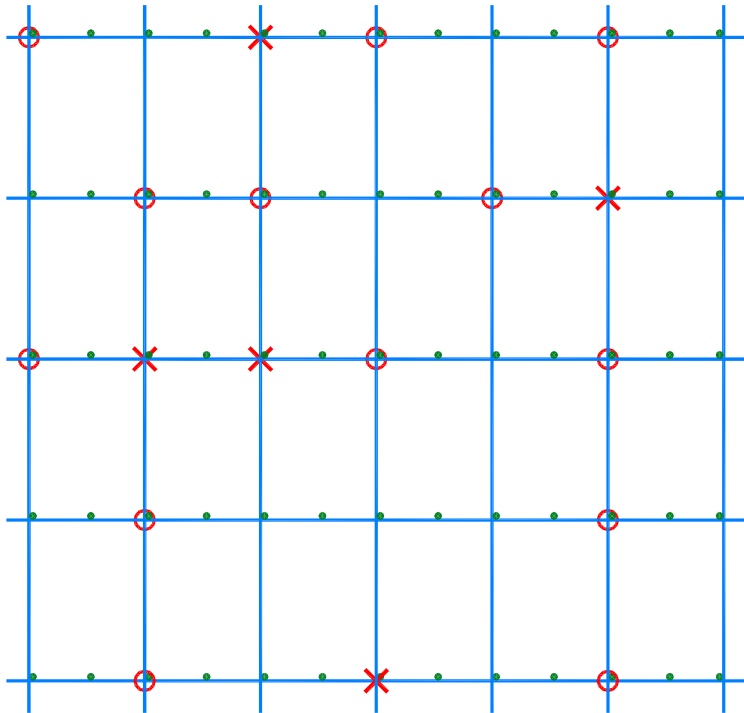

Steiger met contragewicht, ballast, steunbeer, tuien

Altijd rekenen en tekenen

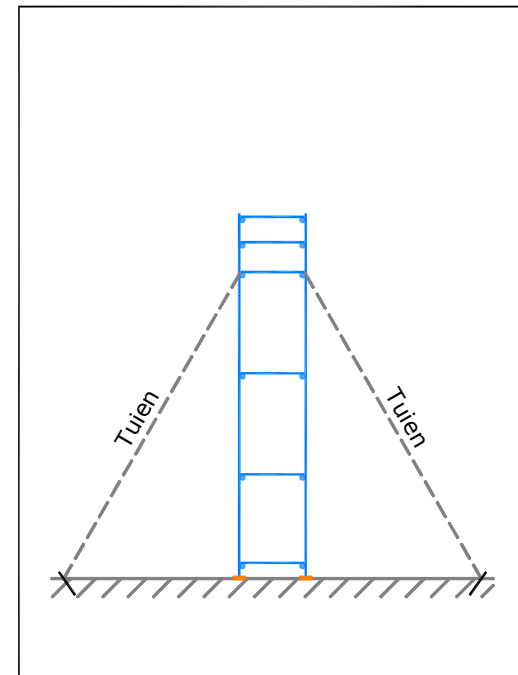
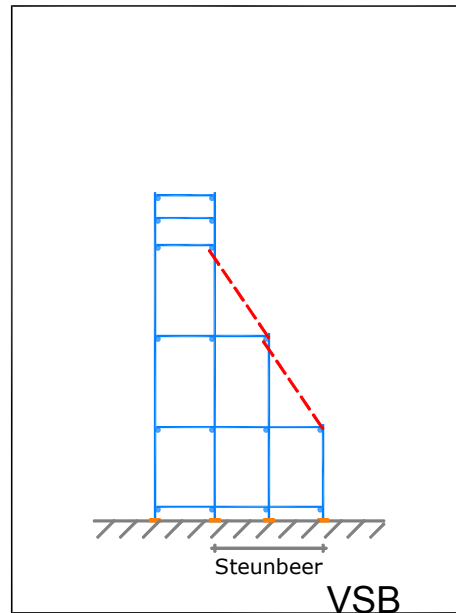
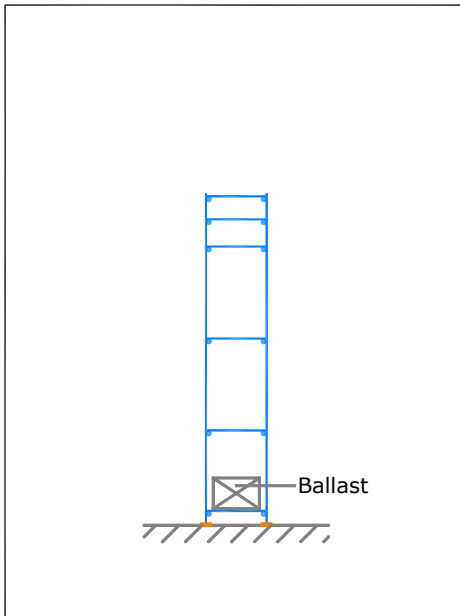

Steiger in (stromend) water

Altijd rekenen en tekenen

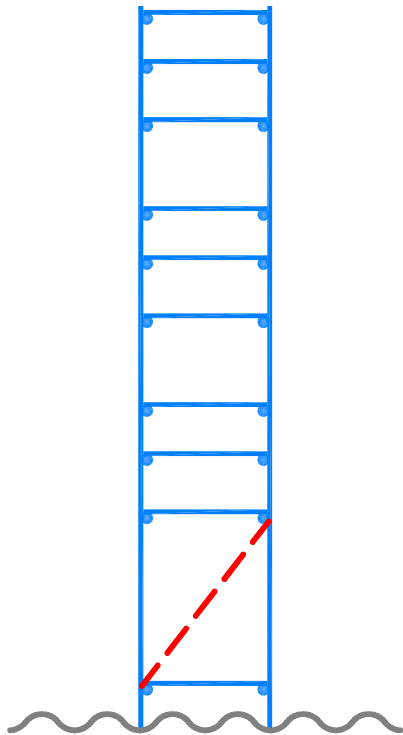

Steiger met openbare toegankelijkheid of evenementen

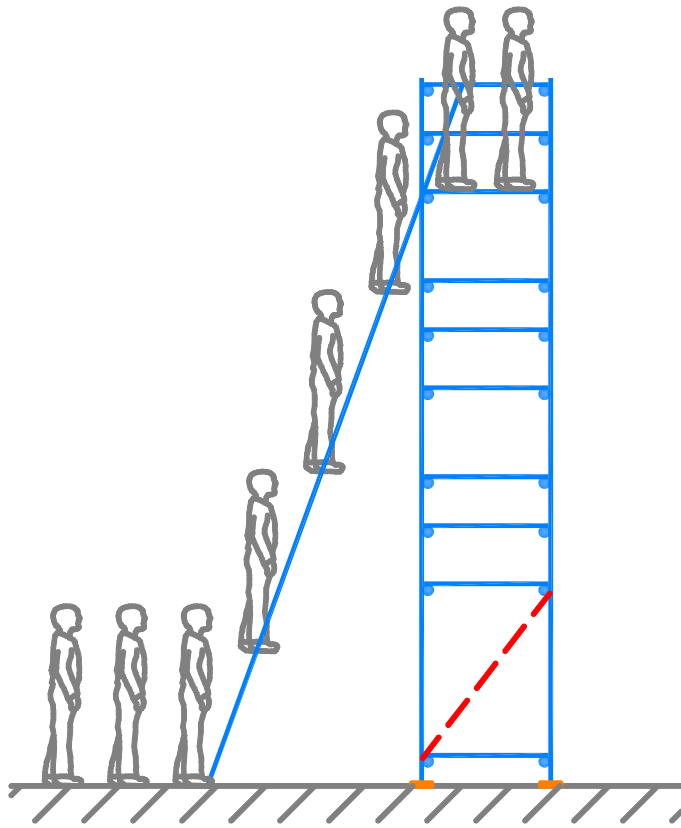

Altijd rekenen en tekenen

Steigers op hellingen / schuine daken
groter dan 8,5 op 100

Standaardconfiguratie leverancier/constr
of
altijd rekenen en tekenen

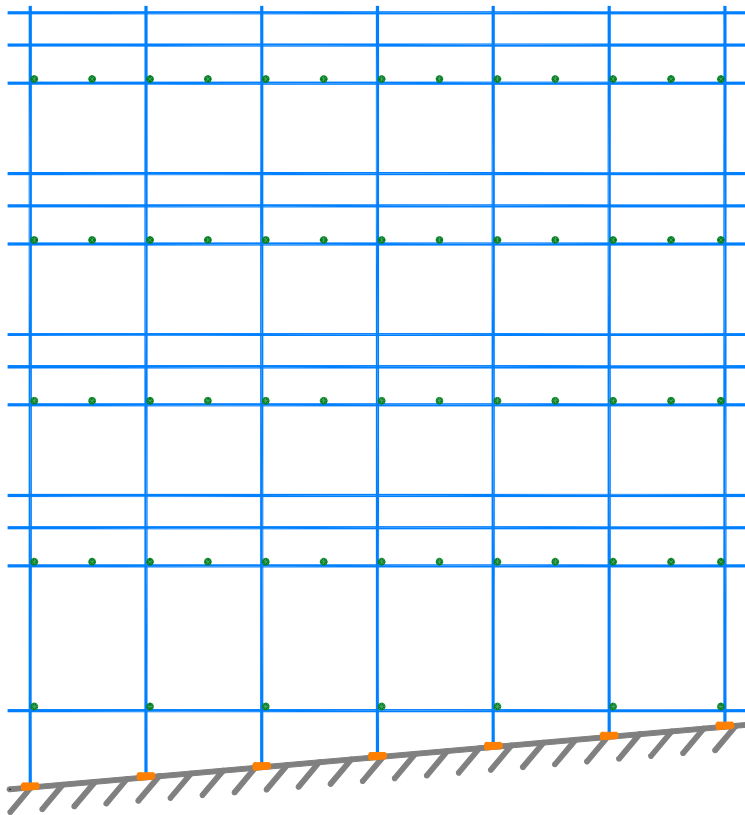

Hijsmiddelen gemonteerd aan steigers
Met hijsvermogen groter dan 200 kg

Altijd rekenen en tekenen

Steigers t.b.v. goederen, personen,
personen-goederen lift

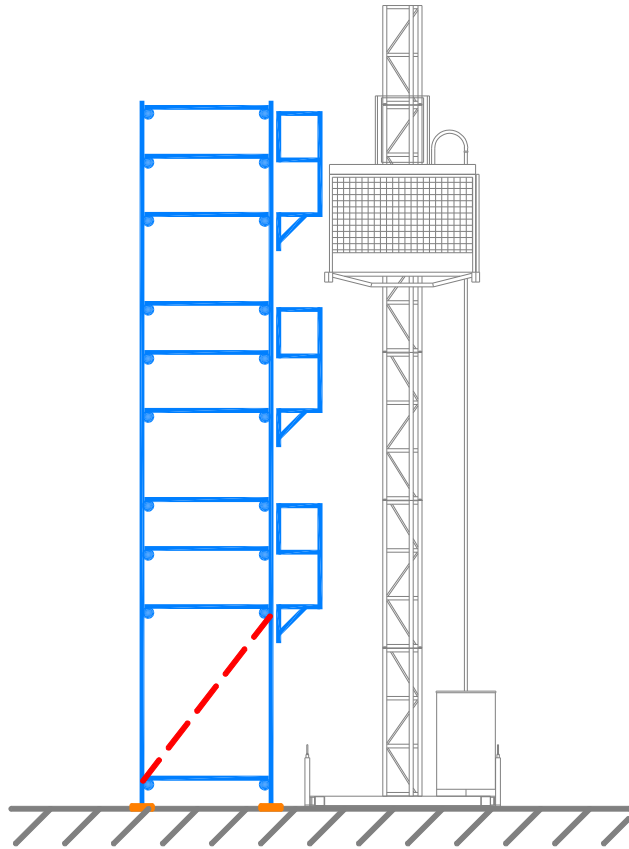

Standaardconfiguratie leverancier/constr,
of
altijd rekenen en tekenen

Verrijdbare stalen steigers

Standaardconfiguratie leverancier/constr,
of
altijd rekenen en tekenen

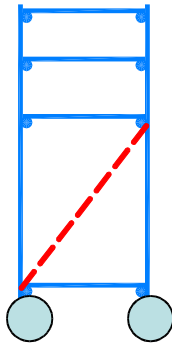

Hijsbare steigers

Altijd rekenen en tekenen

